



# iCONTROL

**LAM32**  
IDEAS BECOMING LIGHT

L'interfaccia ricca di funzionalità iCONTROL è stata progettata per poter fornire una soluzione di controllo idonea al più esigente dei progetti e allo stesso tempo utilizzabile da chiunque. Il controller integra un display grafico a colori che permette di visualizzare le foto della scena. È possibile visualizzare l'area selezionata, il nome della scena e del progetto in maniera molto semplice, senza dover navigare all'interno di complessi menu.

#### SPECIFICHE TECNICHE

- Controller DMX Stand Alone a 1024ch (2 Universi) con frontalino in vetro
- Pulsanti Touch Sensitive
- Ruota Touch Sensitive
- Scene dinamiche create come successione di passi di durata regolabile
- Display grafico a colori
- Palette colore / dimmer / velocità
- Memoria microSD Multi-zona
- Multi-zona - creare fino a 10 zone indipendenti fino a 10 scene alla volta
- Regolazione, durante l'esecuzione, della luminosità, della velocità e del colore di una scena mediante la ruota colori Touch Sensitive
- Programmabile con cavo USB e software di controllo in dotazione
- Orologio e calendario integrati

- Morsettiera a 5 pin nella parte posteriore: 3 x DMX, 2 x alimentazione
- 1024 Canali DMX
- Memoria microSD per un numero illimitato di scene
- Connettività USB e Ethernet
- Porte RS232 ed Infrarossi
- Comunicazione di rete
- Software per Windows / Mac e per iPhone, iPad / Android
- Alimentatore 5-12V AC / DC (opzionale).

#### TECHNICAL SPECIFICATIONS

- 2 universe (1024 channel) DMX Stand Alone Controller with a glass face
- Touch sensitive buttons
- Touch sensitive wheel
- Dynamic scenes created step by step with adjustable timing
- Graphical color display
- Color/dimmer/speed palette
- Multi-zone microSD memory
- Multi-zone - create up to 10 zones to play up to 10 scenes at once
- Live setting of the light intensity (Dimmer), speed and color of a scene using the touch sensitive color wheel

- programmable with the included USB cable and control software
- Integrated clock and calendar
- 5 pin-connector block at the rear : 3 pin DMX, 2 pin power
- 1024 DMX channels
- MicroSD memory allowing for an unlimited amount of scenes
- USB & Ethernet connectivity
- RS232, ports, infra red
- Network communication
- Windows/Mac software
- iPhone/iPad/Android
- Works with 5-12V AC/DC adapter (optional).

The feature rich iCONTROL has been designed to provide a control solution for the most demanding of projects which anybody can use. The controller integrates a graphical color display allowing scene photos to be displayed. Easily view the selected zone, scene name and design without the need to navigate through complex menus.

# iCONTROL

## FASE 1/STEP 1

Programmazione e settaggio preliminare dell'impianto  
Programming and preliminary set up of the system

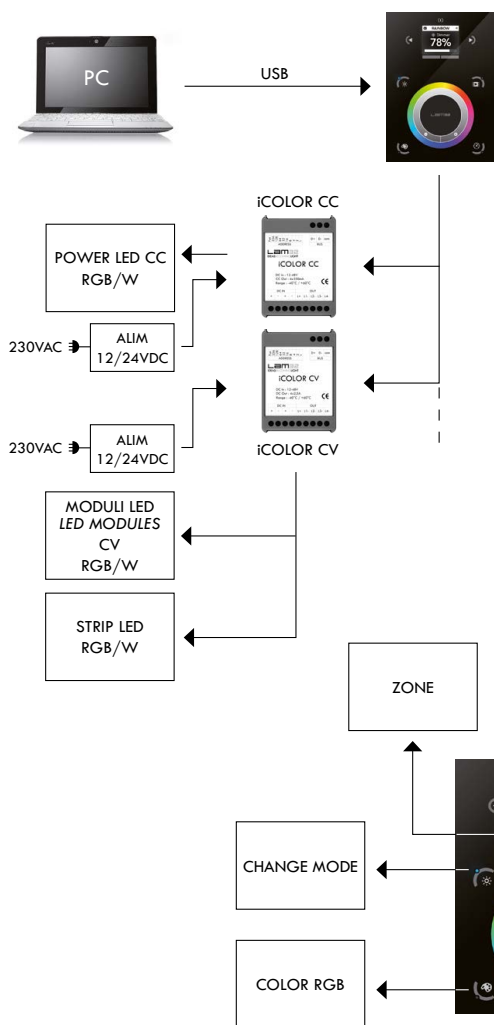

## FASE 2/STEP 2

Impianto a regime e perfezionamento funzionante  
Full performance and functioning of the system

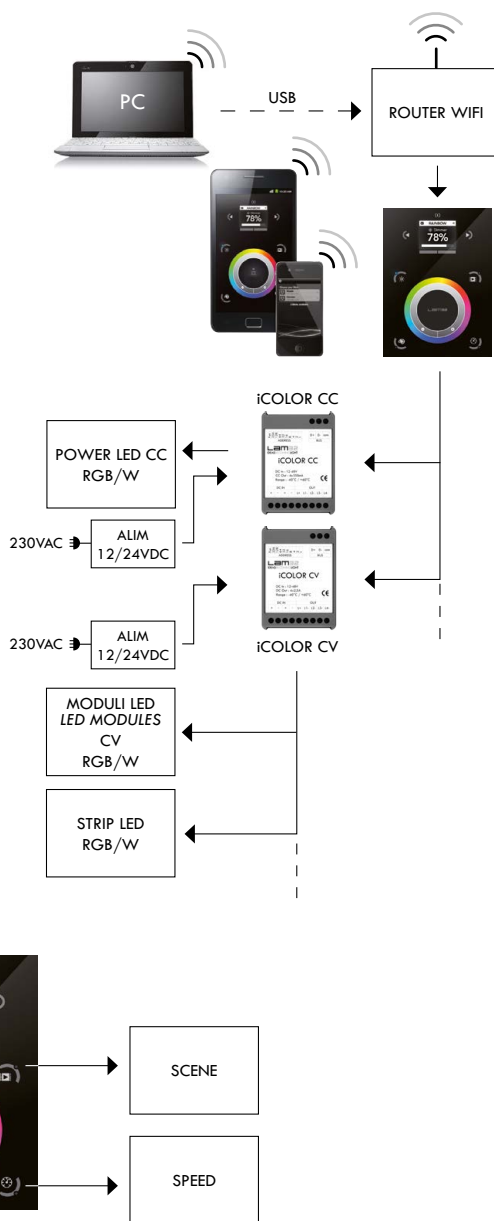

### DISEGNO TECNICO/TECHNICAL DRAWING

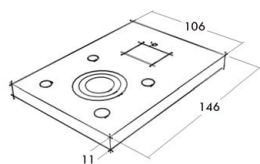

10,6cm x 1,1cm x H14,6cm

### iCONTROL

#### codice/code

09.100410

#### FINITURA/FINISH

#### colore/colour codice/code

 .02 / nero-black

 .01 / bianco-white

#### ESEMPIO COMPOSIZIONE CODICE EXAMPLE OF CODE COMPOSITION

09.100410.01

CODICE  
CODE

FINITURA  
FINISH

# LETTURA DELLA SCHEDA READING THE DATA SHEET

NOME FAMIGLIA  
SERIES NAME

MARCHI E REQUISITI  
MARKING AND REQUIREMENTS

DISEGNO TECNICO  
TECHNICAL DRAWING



design: FABIO ROITELLA

# BIN

Apparecchio pensato per l'installazione a pavimento finalizzato all'impiego di sorgenti LED. Corpo con base di fissaggio in lamiera di acciaio inox, piastra porta componenti interna in alluminio verniciato solidale alla base di fissaggio per mezzo di viti in acciaio inox. Completata la struttura una serie di schermi in PMMA opaca solidali alla struttura per mezzo di appositi collanti sigillanti di derivazione navale. Le versioni verniciate sono trattate con polveri di polibutene per garantire l'inalterabilità nel tempo e la massima resistenza agli attacchi degli agenti atmosferici. Tutte le componenti di questa serie possono essere realizzate anche in acciaio inox AISI 316L nelle finiture satinato, per la quale viene applicato uno specifico ed oggettivo trattamento "Anti-Touch" che ne garantisce la pulitura nel tempo, o a richiesta lucido o specchio. L'installazione è consentita mediante l'impiego di viti per il fissaggio diretto al pavimento o mediante accessorio piastra tirafondi in lamiera di acciaio inox con zanche di interramento per calcestruzzo. Il grado di protezione dell'apparecchio IP65 è garantito dall'apposito sistema pressostatico stagno e dai guarnizioni siliconiche. La presenza dell'alimentatore elettronico è integrato permette la sua alimentazione a tensione di rete.

Luminaire designed for floor installation, it is of a body with fixing base in stainless steel in painted aluminum integral with the fixing plate. The structure is completed by a series of PMMA integral to the structure through appropriate marine-grade sealants. Painted versions are processed with polybutene over time and maximum resistance against of this series can be also manufactured in 316L stainless steel, with satin finish, pro "Anti-Touch" treatment to ensure electronics. Luminaire's installation is allowed thanks to appropriate flush fixing counter-plate in steel plating. The protection degree IP65 is a glass system and silicon gaskets. The integrated power supply.

# BIN

DISEGNO TECNICO/TECHNICAL DRAWING

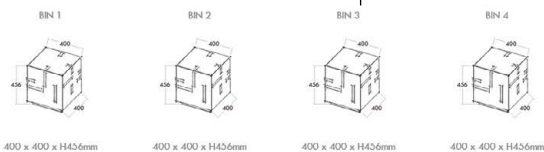

BIN LED	codice/code	sorgente/lamp	lumen/lumens
			3000K 4000K
BIN 1 LUCE/LIGHT	05.101.227	LED 20,5W	2237 2350
BIN 2 LUCE-AUDIO / LIGHT-AUDIO	05.101.228	LED 20,5W	2237 2350
BIN 3 LUCE-WIFI / LIGHT-WIFI	05.101.229	LED 20,5W	2237 2350
BIN 4 LUCE-AUDIO-WIFI / LIGHT-AUDIO-WIFI	05.101.230	LED 20,5W	2237 2350

FINITURA/FINISH

colori/colour	codice/code
	.05 / inox satinato satin stainless
	.04 / verniciato cor-ten painted cor-ten
	.03 / verniciato grigio painted grey
	.02 / verniciato nero painted black
	.01 / verniciato bianco painted white

ACCESSORI/ACCESSORIES

PIASTRA TIRAFONDI/ANCHOR PLATE		
codice/code		
	20.100379	320mm x 320mm H130mm

ESEMPIO COMPOSIZIONE CODICE / EXAMPLE OF CODE COMPOSITION

Alimentatore elettronico 220/240V 50-60Hz integrato nel corpo dell'apparecchio. Electronic driver 220/240V 50-60Hz integrated in the luminaire's body.

05.101.227.01.BP		Colore LED/LED Colour	
BP		BP	3000K
BP		BP	4000K

DESCRIZIONE TECNICA DELL'APPARECCHIO  
LUMINAIRE TECHNICAL DESCRIPTION

.08/cemento	.08/concrete
.06/alluminio lucido o inox lucido	.06/polished aluminium or polished stainless
.05/alluminio satinato o inox satinato	.05/satin aluminium or satin stainless
.04/verniciato cor-ten	.04/painted cor-ten
.03/verniciato grigio (RAL 9006) o alluminio anodizzato	.03/painted grey (RAL 9006) or anodized aluminium
.02/verniciato nero (RAL 9005) o anodizzato nero	.02/painted black (RAL 9005) or black anodized
.01/verniciato bianco (RAL 9016)	.01/painted white (RAL 9016)
.00/naturale	.00/natural

FINITURE DISPONIBILI  
AVAILABLE FINISHES















DESCRIZIONE SORGENTE  
LAMP DESCRIPTION

CODICE RADICE APPARECCHIO  
LUMINAIRE CODE

TABELLA COMPOSIZIONE CODICE  
CODE COMPOSITION TABLE

# SIMBOLOGIA SYMBOLS

## Configurazioni disponibili/Available configurations

	Apparecchio disponibile in versione RGB (solo per versioni con min. 3 lampade o versioni LED).	Luminaire available in RGB version (only for versions with a min. of 3 lamps or LED versions).
	Apparecchio disponibile in versione CTC (controllo temperatura di colore, solo per versioni con min. 3 lampade o versioni LED).	Luminaire available in CTC version (colour temperature control, only for versions with a min. of 3 lamps or LED versions).
	Apparecchio con possibilità di dimmerazione.	Luminaire has possibility to be dimmed.
	Apparecchio con possibilità di dimmerazione 0/10.	Luminaire has possibility to be dimmed 0/10.
	Apparecchio con possibilità di dimmerazione DALI.	Luminaire has possibility to be dimmed DALI.
	Apparecchio con possibilità di dimmerazione PWM.	Luminaire has possibility to be dimmed PWM.
	Apparecchio disponibile con apparato di diffusione sonora ad induzione.	Luminaire available with induction sound diffusion system.
	Apparecchio disponibile con Router Wi-Fi interno per la diffusione nello spazio circostante di segnali wire-less di ogni genere.	Luminaire available with internal Wi-Fi Router for the diffusion of any kind of wireless signal in the surrounding space.
	Kit emergenza	Emergency Kit
	Apparecchio personalizzabile (con fattibilità da verificare). Modifiche su richiesta: -finitura RAL -dimensione -tecnologia di comunicazione (DALI, WIFI o AUDIO integrato)	Luminaire customizable (with feasibility to be checked). Changes on request: -RAL finish -size -communication technology (integrated DALI, WIFI or AUDIO)
	Apparecchio disponibile a richiesta in versione RGB (solo per versioni con sorgente LED o con minimo 3 lampade).	Luminaire available, on request, in RGB version (only for LED versions or with a minimum of 3 lamps).
	Apparecchio disponibile a richiesta in versione CTC (controllo temperatura di colore, solo per versioni con min. 3 lampade o versioni LED).	Luminaire available, on request, in CTC version (colour temperature control, only for versions with a min. of 3 lamps or LED versions).
	Apparecchio disponibile su richiesta in versione dimmerabile.	Luminaire available, on request, in dimmable version.
	Apparecchio disponibile, su richiesta, con schermo microprismatizzato per elevato comfort visivo.	Luminaire available, on request, with microprismatic screen for high visual comfort.
	Protezione Acqua Stop	Water Stop protection

## Protezioni IP/IP Protection degree code

### 1° CIFRA - Protezione da corpi solidi/

IP1...	Protezione da corpi solidi $\geq 50\text{mm}$
IP2...	Protezione da corpi solidi $\geq 12\text{mm}$
IP3...	Protezione da corpi solidi $\geq 2,5\text{mm}$
IP4...	Protezione da corpi solidi $\geq 1\text{mm}$
IP5...	Protezione da polvere
IP6...	Protezione totale da polvere

### 1st DIGIT - Protection against solid bodies

IP1...	Protection against solid bodies $\geq 50\text{mm}$
IP2...	Protection against solid bodies $\geq 12\text{mm}$
IP3...	Protection against solid bodies $\geq 2,5\text{mm}$
IP4...	Protection against solid bodies $\geq 1\text{mm}$
IP5...	Protection against dust
IP6...	Total protection against dust

### 2° CIFRA - Protezione da acqua

IP..1	Protezione da caduta di gocce verticali
IP..2	Protezione da caduta di gocce con inclinazione di $15^\circ$
IP..3	Protezione da spruzzi d'acqua con inclinazione di $60^\circ$ dall'alto
IP..4	Protezione dagli spruzzi d'acqua da ogni direzione
IP..5	Protezione dai getti d'acqua
IP..6	Protezione da inondazioni
IP..7	Protezione contro l'immersione temporanea fino a $30'$ sotto $1\text{m}$ d'acqua
IP..8	Protezione contro l'immersione continua sotto $1\text{m}$ d'acqua

















### 2nd DIGIT - Protection against water

IP..1	Protection against vertically falling drops
IP..2	Protection against vertically falling drops with a tilt angle up to $15^\circ$
IP..3	Protection against sprays of water up to $60^\circ$ from devertical
IP..4	Protection against water spray from all directions
IP..5	Protection against water jets
IP..6	Protection against powerful water jets
IP..7	Protection against temporary immersion up to $30'$ under $1\text{m}$ of water
IP..8	Protection against continuous immersion under $1\text{m}$ of water

## Tipologia di alimentazione/Power supply type



## Marchi e requisiti/Certificates and requirements

	Apparecchio in classe prima con isolamento elettrico fondamentale. Deve essere collegato al circuito di terra dell'impianto elettrico generale.	Class I Luminaire with basic electrical insulation. It must be connected to the earth circuit of the general electrical system.
	Apparecchio in classe seconda con doppio isolamento elettrico. Non necessita di collegamento al circuito di terra dell'impianto elettrico.	Class II luminaire with double electrical insulation. There is no need for connection to the earth circuit of the electrical system.
	Apparecchio in classe terza predisposto per il collegamento a circuiti a bassissima tensione.	Class III luminaire suitable for connection to extra-low voltage circuits.
	Marchatura CE	CE Marking
	L'apparecchio può essere installato su superfici normalmente infiammabili.	The luminaire can be installed on normally flammable surfaces.
		
	ISO 9001	
	Ellissi di Macadam.	Macadam Ellipse.
	Resistenza al carico statico.	Static load resistance.
	Lunghezza del cavo di alimentazione in dotazione.	Length of supplied power cable.
	Uscita cavo di alimentazione L= Laterale P= Posteriore T= Testa	Cable Output L= Side P= Rear T= Head
	Protezione contro sbalzi di tensione	Protection against sudden changes in voltage.
	Protezione contro l'inversione di polarità	Reverse polarity protection.
	Rotazione dell'apparecchio sull'asse verticale.	Luminaire rotation on vertical axis.
	Inclinazione dell'apparecchio sull'asse orizzontale.	Luminaire inclination on horizontal axis.
	Tipo di emissione luminosa.	Type of light emission.

## Resistenza agli urti/Shock resistance

	IK00 Non protetto/ No protection	IK03 0,35 J	IK07 2,00 J
	IK01 0,15 J	IK04 0,50 J	IK08 5,00 J
	IK02 0,20 J	IK05 0,70 J	IK09 10,00 J
		IK06 1,00 J	IK10 20,00 J

## Condizioni generali/General Conditions

Le potenze ed i flussi luminosi indicati nel presente catalogo sono riferiti alle sorgenti LED.

Wattage and lumens indicated in this catalogue are referred to the LED sources.

Lam32 srl si riserva il diritto di apportare modifiche ai prodotti della collezione al fine di miglioramento o per esigenza di carattere tecnico e commerciale. Vi invitiamo a consultare il sito [www.lam32.com](http://www.lam32.com) per avere i dati continuamente aggiornati.

Lam32 Ltd reserves the right to make every changes to the products of the this collection, to improve the betterment, or to meet the technical and commercial needs. We invite you to visit the website [www.lam32.com](http://www.lam32.com), as to have always the data updated.