



FROST FROST-S

LAM32
IDEASBECOMINGLIGHT

Apparecchio pensato per l'installazione ad incasso a filo parete o pavimento realizzato interamente in alluminio e vetro sabbiato, finalizzato all'impiego di sorgenti LED di potenza per luce diffusa. Corpo realizzato in alluminio Anticorodal sottoposto a trattamento di anodizzazione per garantire l'inalterabilità nel tempo e la massima resistenza agli attacchi degli agenti atmosferici. Il frontale è realizzato in vetro sabbiato, serigrafato e temperato, solidale al corpo per mezzo di apposito collante sigillante di derivazione navale. Tutte le componenti metalliche degli apparecchi di questa serie possono essere realizzate a richiesta interamente in acciaio inox AISI 316L. L'installazione è consentita a pressione su apposita controcassa in materiale plastico da ordinare separatamente. Il grado di protezione dell'apparecchio IP67 è garantito dalla presenza di guarnizioni al silicone dedicate e apposito sistema pressacavo. La presenza di driver LED integrato permette la loro alimentazione a 24VDC. Dotato di 50cm di cavo per il collegamento alla linea di alimentazione con sistemi di giunzione stagna non inclusi. Alimentatore remoto non incluso.

Luminaire designed for frame recessed installation on wall or floor is made of aluminium, steel and sandblasted glass. Suitable for power LED sources for diffused light. Its body is made of Anticorodal aluminium, submitted to anodizing treatment to guarantee durability over time and maximum resistance against atmospheric agents. It is composed by a screen printed, tempered and frosted glass diffuser integral to the body through a special glue-sealant used in shipbuilding. All the metal components of the luminaires of this series can be fully made of AISI 316L stainless steel, on request. The installation can be done under a pressure on a special plastic casing, to be ordered separately. The protection degree IP67 is ensured by a special waterproof cable gland system and silicone gasket. The integrated LED driver allows its power at 24VDC. It is equipped with a 50cm long neoprene cable for connection to the power supply line, through appropriate waterproof connection systems not included. Remote power supply not included.

FROST FROST-S

DISEGNO TECNICO/TECHNICAL DRAWING

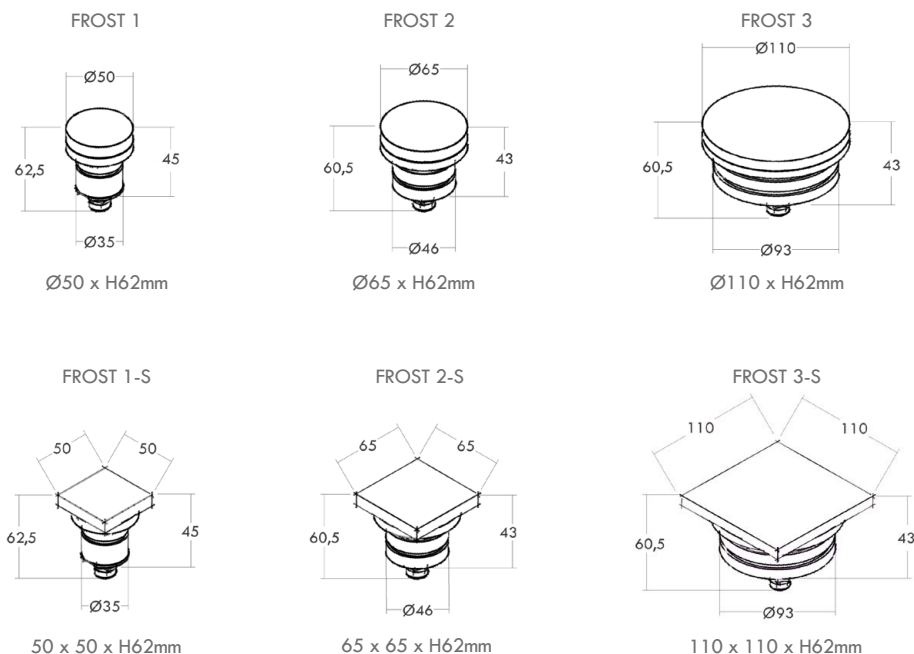

FROST

modello/ version	codice/ code	sorgente/ lamp	lumen/ lumens		
			3000K	4000K	RGBW
FROST 1	07.101310	LED 1,5W	167	192	89,6
		LED 2,5W			
FROST 2	07.101311	LED 2,2W	244	282	89,6
		LED 2,5W			
FROST 3	07.101312	LED 5W	557	640	224
		LED 2,5W			

FROST-S

modello/ version	codice/ code	sorgente/ lamp	lumen/ lumens		
			3000K	4000K	RGBW
FROST 1-S*	07.101313	LED 1,5W	167	192	89,6
		LED 2,5W			
FROST 2-S*	07.101314	LED 2,2W	244	282	89,6
		LED 2,5W			
FROST 3-S*	07.101315	LED 5W	557	640	224
		LED 2,5W			

*IK05 per FROST-S./IK05 for FROST-S.

ESEMPIO COMPOSIZIONE CODICE EXAMPLE OF CODE COMPOSITION

Alimentatore elettronico 24VDC da ordinare come accessori.
Elettroniche di controllo, iSmart CV, iColor CV o iDimm CV, da ordinare come accessorio.

Electronic driver 24VDC to be ordered as an accessory.
Control Electronics, iSmart CV, iColor CV or iDimm CV, to be ordered as accessory.

07.101310.03.DI.BF

CODICE CODE	FINITURA FINISH	FASCIO LUMINOSO LIGHT BEAM	COLORE LED LED COLOUR
07	10	13	10
10	03	DI	BF

Fascio luminoso/Light beam

.DI diffuso/diffuse

Colore LED / LED Colour

.BP 3000K

.BF 4000K

.RW RGBW

ACCESSORI/ACCESSORIES

codice/code		
	20.102220 FROST 1	Cassaforma/Case IP20 Dimensioni/Sizes Ø53mm x H140mm
	20.102223 FROST 2	Cassaforma/Case IP20 Dimensioni/Sizes Ø68mm x H140mm
	20.102228 FROST 3	Cassaforma/Case IP20 Dimensioni/Sizes Ø113mm x H140mm
	20.102229 FROST 1-S	Cassaforma/Case IP20 Dimensioni/Sizes Ø53mm x H140mm
	20.102230 FROST 2-S	Cassaforma/Case IP20 Dimensioni/Sizes Ø68mm x H140mm
	20.102231 FROST 3-S	Cassaforma/Case IP20 Dimensioni/Sizes Ø113mm x H140mm

FINITURA/FINISH

colore/colour	codice/code
	.03 / alluminio anodizzato anodized aluminium



LETTURA DELLA SCHEDA READING THE DATA SHEET

NOME FAMIGLIA
SERIES NAME

MARCHI E REQUISITI
MARKING AND REQUIREMENTS

DISEGNO TECNICO
TECHNICAL DRAWING



BIN

DISEGNO TECNICO/TECHNICAL DRAWING

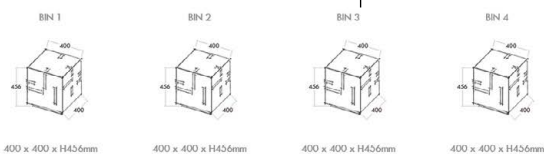

BIN LED	codice/code	sorgente/lamp	lumen/lumens
			3000K 4000K
BIN 1 LUCE/LIGHT	05.101.227	LED 20,5W	2237 2350
BIN 2 LUCE-AUDIO / LIGHT-AUDIO	05.101.228	LED 20,5W	2237 2350
BIN 3 LUCE-WIFI / LIGHT-WIFI	05.101.229	LED 20,5W	2237 2350
BIN 4 LUCE-AUDIO-WIFI / LIGHT-AUDIO-WIFI	05.101.230	LED 20,5W	2237 2350

FINITURA/FINISH

colori/colour	codice/code
	.05 / inox satinato
	.04 / verniciato cor-ten
	.03 / verniciato grigio
	.02 / verniciato nero
	.01 / verniciato bianco

ACCESSORI/ACCESSORIES

PIASTRA TIRAFONDI/ANCHOR PLATE		
codice/code		
	20.100379	320mm x 320mm H130mm

ESEMPIO COMPOSIZIONE CODICE / EXAMPLE OF CODE COMPOSITION

Alimentatore elettronico 220/240V 50-60Hz integrato nel corpo dell'apparecchio. Electronic driver 220/240V 50-60Hz integrated in the luminaire's body.

05.101.227.01.BP		Colore LED/LED Colour	
BP		BP	3000K
BP		BP	4000K

DESCRIZIONE TECNICA DELL'APPARECCHIO
LUMINAIRE TECHNICAL DESCRIPTION

.08/cemento	.08/concrete
.06/alluminio lucido o inox lucido	.06/polished aluminium or polished stainless
.05/alluminio satinato o inox satinato	.05/satin aluminium or satin stainless
.04/verniciato cor-ten	.04/painted cor-ten
.03/verniciato grigio (RAL 9006) o alluminio anodizzato	.03/painted grey (RAL 9006) or anodized aluminium
.02/verniciato nero (RAL 9005) o anodizzato nero	.02/painted black (RAL 9005) or black anodized
.01/verniciato bianco (RAL 9016)	.01/painted white (RAL 9016)
.00/naturale	.00/natural

FINITURE DISPONIBILI
AVAILABLE FINISHES

TABELLA COMPOSIZIONE CODICE
CODE COMPOSITION TABLE

DESCRIZIONE SORGENTE
LAMP DESCRIPTION

CODICE RADICE APPARECCHIO
LUMINAIRE CODE















Apparecchio pensato per l'installazione a pavimento finalizzato all'impiego di sorgenti LED. Corpo con base di fissaggio in lamiera di acciaio inox, piastra porta componenti interna in alluminio verniciato solidale alla base di fissaggio per mezzo di viti in acciaio inox. Completata la struttura una serie di schermi in PMMA opaca solidali alla struttura per mezzo di appositi collanti sigillanti di derivazione navale. Le versioni verniciate sono trattate con polveri di polietilene per garantire l'inalterabilità nel tempo e la massima resistenza agli attacchi degli agenti atmosferici. Tutte le componenti di questa serie possono essere realizzate anche in acciaio inox AISI 316L nelle finiture satinato, per la quale viene applicato uno specifico ed oggettivo trattamento "Anti-Touch" che ne garantisce la pulitura nel tempo, o a richiesta lucido o specchio. L'installazione è consentita mediante l'impiego di viti per il fissaggio diretto al pavimento o mediante accessorio piastra tirafondi in lamiera di acciaio inox con zanche di interramento per calcestruzzo. Il grado di protezione dell'apparecchio IP65 è garantito dall'apposito sistema pressostatico stagno e dai guarnizioni siliconiche. La presenza dell'alimentatore elettronico è integrato permette la sua alimentazione a tensione di rete.

Luminaire designed for floor installation, it of a body with fixing base in stainless steel in painted aluminum integral with the fix. The structure is completed by a series of PMMA integral to the structure through appropriate. Painted versions are processed with polyethylene over time and maximum resistance against of this series can be also manufactured in 316L stainless steel, with satin finish, pro "Anti-Touch" treatment to ensure electronics. Luminaire's installation is allowed thanks to appropriate flush fixing counter-plate in st planting. The protection degree IP65 is a glass system and silicon gaskets. The int voltage power supply.



SIMBOLOGIA SYMBOLS

Configurazioni disponibili/Available configurations

	Apparecchio disponibile in versione RGB (solo per versioni con min. 3 lampade o versioni LED).	Luminaire available in RGB version (only for versions with a min. of 3 lamps or LED versions).
	Apparecchio disponibile in versione CTC (controllo temperatura di colore, solo per versioni con min. 3 lampade o versioni LED).	Luminaire available in CTC version (colour temperature control, only for versions with a min. of 3 lamps or LED versions).
	Apparecchio con possibilità di dimmerazione.	Luminaire has possibility to be dimmed.
	Apparecchio con possibilità di dimmerazione 0/10.	Luminaire has possibility to be dimmed 0/10.
	Apparecchio con possibilità di dimmerazione DALI.	Luminaire has possibility to be dimmed DALI.
	Apparecchio con possibilità di dimmerazione PWM.	Luminaire has possibility to be dimmed PWM.
	Apparecchio disponibile con apparato di diffusione sonora ad induzione.	Luminaire available with induction sound diffusion system.
	Apparecchio disponibile con Router Wi-Fi interno per la diffusione nello spazio circostante di segnali wire-less di ogni genere.	Luminaire available with internal Wi-Fi Router for the diffusion of any kind of wireless signal in the surrounding space.
	Kit emergenza	Emergency Kit
	Apparecchio personalizzabile (con fattibilità da verificare). Modifiche su richiesta: -finitura RAL -dimensione -tecnologia di comunicazione (DALI,WIFI o AUDIO integrato)	Luminaire customizable (with feasibility to be checked). Changes on request: -RAL finish -size -communication technology (integrated DALI, WIFI or AUDIO)
	Apparecchio disponibile a richiesta in versione RGB (solo per versioni con sorgente LED o con minimo 3 lampade).	Luminaire available, on request, in RGB version (only for LED versions or with a minimum of 3 lamps).
	Apparecchio disponibile a richiesta in versione CTC (controllo temperatura di colore, solo per versioni con min. 3 lampade o versioni LED).	Luminaire available, on request, in CTC version (colour temperature control, only for versions with a min. of 3 lamps or LED versions).
	Apparecchio disponibile su richiesta in versione dimmerabile.	Luminaire available, on request, in dimmable version.
	Apparecchio disponibile, su richiesta, con schermo microprismatizzato per elevato comfort visivo.	Luminaire available, on request, with microprismatic screen for high visual comfort.
	Protezione Acqua Stop	Water Stop protection

Protezioni IP/IP Protection degree code

1° CIFRA - Protezione da corpi solidi/

IP1...	Protezione da corpi solidi $\geq 50\text{mm}$
IP2...	Protezione da corpi solidi $\geq 12\text{mm}$
IP3...	Protezione da corpi solidi $\geq 2,5\text{mm}$
IP4...	Protezione da corpi solidi $\geq 1\text{mm}$
IP5...	Protezione da polvere
IP6...	Protezione totale da polvere

1st DIGIT – Protection against solid bodies

IP1...	Protection against solid bodies $\geq 50\text{mm}$
IP2...	Protection against solid bodies $\geq 12\text{mm}$
IP3...	Protection against solid bodies $\geq 2,5\text{mm}$
IP4...	Protection against solid bodies $\geq 1\text{mm}$
IP5...	Protection against dust
IP6...	Total protection against dust

2° CIFRA - Protezione da acqua

IP..1	Protezione da caduta di gocce verticali
IP..2	Protezione da caduta di gocce con inclinazione di 15°
IP..3	Protezione da spruzzi d'acqua con inclinazione di 60° dall'alto
IP..4	Protezione dagli spruzzi d'acqua da ogni direzione
IP..5	Protezione dai getti d'acqua
IP..6	Protezione da inondazioni
IP..7	Protezione contro l'immersione temporanea fino a $30'$ sotto 1m d'acqua
IP..8	Protezione contro l'immersione continua sotto 1m d'acqua

















2nd DIGIT – Protection against water

IP..1	Protection against vertically falling drops
IP..2	Protection against vertically falling drops with a tilt angle up to 15°
IP..3	Protection against sprays of water up to 60° from devertical
IP..4	Protection against water spray from all directions
IP..5	Protection against water jets
IP..6	Protection against powerful water jets
IP..7	Protection against temporary immersion up to $30'$ under 1m of water
IP..8	Protection against continuous immersion under 1m of water

Tipologia di alimentazione/Power supply type



Marchi e requisiti/Certificates and requirements

	Apparecchio in classe prima con isolamento elettrico fondamentale. Deve essere collegato al circuito di terra dell'impianto elettrico generale.	Class I Luminaire with basic electrical insulation. It must be connected to the earth circuit of the general electrical system.
	Apparecchio in classe seconda con doppio isolamento elettrico. Non necessita di collegamento al circuito di terra dell'impianto elettrico.	Class II luminaire with double electrical insulation. There is no need for connection to the earth circuit of the electrical system.
	Apparecchio in classe terza predisposto per il collegamento a circuiti a bassissima tensione.	Class III luminaire suitable for connection to extra-low voltage circuits.
	Marchatura CE	CE Marking
	L'apparecchio può essere installato su superfici normalmente infiammabili.	The luminaire can be installed on normally flammable surfaces.
		
	ISO 9001	
	Ellissi di Macadam.	Macadam Ellipse.
	Resistenza al carico statico.	Static load resistance.
	Lunghezza del cavo di alimentazione in dotazione.	Length of supplied power cable.
	Uscita cavo di alimentazione L= Laterale P= Posteriore T= Testa	Cable Output L= Side P= Rear T= Head
	Protezione contro sbalzi di tensione	Protection against sudden changes in voltage.
	Protezione contro l'inversione di polarità	Reverse polarity protection.
	Rotazione dell'apparecchio sull'asse verticale.	Luminaire rotation on vertical axis.
	Inclinazione dell'apparecchio sull'asse orizzontale.	Luminaire inclination on horizontal axis.
	Tipo di emissione luminosa.	Type of light emission.

Resistenza agli urti/Shock resistance

	IK00 Non protetto/ No protection	IK03 0,35 J	IK07 2,00 J
	IK01 0,15 J	IK04 0,50 J	IK08 5,00 J
	IK02 0,20 J	IK05 0,70 J	IK09 10,00 J
		IK06 1,00 J	IK10 20,00 J

Condizioni generali/General Conditions

Le potenze ed i flussi luminosi indicati nel presente catalogo sono riferiti alle sorgenti LED.

Wattage and lumens indicated in this catalogue are referred to the LED sources.

Lam32 srl si riserva il diritto di apportare modifiche ai prodotti della collezione al fine di miglioramento o per esigenza di carattere tecnico e commerciale. Vi invitiamo a consultare il sito www.lam32.com per avere i dati continuamente aggiornati.

Lam32 Ltd reserves the right to make every changes to the products of the this collection, to improve the betterment, or to meet the technical and commercial needs. We invite you to visit the website www.lam32.com, as to have always the data updated.